



NEURO SPINE ^{S.A.S}

PORTAFOLIO DE PRODUCTOS

**TRABAJAMOS POR LA SALUD
DE LOS COLOMBIANOS**

PRODUCTOS DE CALIDAD - SERVICIO - APOYO TECNOLÓGICO

TABLA DE CONTENIDOS

Políticas de Calidad		
1)	Quiénes Somos	4
2)	Fortalezas	4
3)	Misión	5
4)	Visión	5
5)	Mercado Objetivo	6
6)	Valores Corporativos	6
Material de osteosíntesis		
1)	Columna	7
2)	Reemplazos y Endoprótesis	10
3)	Neurocirugía	14
4)	Matrices Óseas	17
5)	Trauma	19
Otras líneas		
1)	Manejo de heridas	21
2)	Insumos hospitalarios y Elementos de bioseguridad	23

NEUROSPINE S.A.S

NEUROSPINE S.A.S, empresa constituida hace más de 10 años, cómo distribuidor autorizado de importantes fábricas nacionales e internacionales de implantes quirúrgicos para cirugía de columna, maxilofacial, ortopedia y reemplazos articulares; además complementa su portafolio de productos con algunos laboratorios de dispositivos para neurocirugía e Insumos Hospitalarios para cirugía general, manejo de heridas y elementos de bioseguridad.

Además de la distribución de dispositivos, NEUROSPINE S.A.S presta servicio de soporte técnico, el cual consiste en enviar un instrumentador quirúrgico entrenado en los productos ofrecidos y en el manejo adecuado del instrumental. El profesional debe estar en capacidad de brindar asesoría y soporte al médico durante la cirugía en la que se implantan los dispositivos médicos.



Fortalezas

- Soporte Técnico en Cirugía
- Logística Oportuna
- Conocimiento de Producto
- Educación Continua
- Precios Competitivo
- Amplio Portafolio

NEURO
SPINE S.A.S

Misión

Satisfacer las necesidades de las empresas prestadoras de salud, cirujanos y pacientes, mediante el suministro de implantes para neurocirugía, osteosíntesis, reemplazos articulares e insumos hospitalarios, los cuales distribuimos, brindando junto al soporte técnico, un servicio integral. Apoyados en un equipo humano competente y moderna tecnología orientado al mejoramiento continuo, proveemos productos de óptima calidad, generando un medio rentable y estable para los accionistas, trabajadores y proveedores.



Cultura Organizacional

Nuestros colaboradores se caracterizan por tener una vocación de servicio orientada a satisfacer las necesidades de nuestros clientes.

Relaciones con proveedores y Clientes

Contamos con el apoyo incondicional de nuestros proveedores.



Visión

Posicionarnos en el 2020, en la región, como la distribuidora de implantes quirúrgicos, equipos médicos de alta tecnología e insumos hospitalarios con los más altos estándares de calidad en productos y servicios.



Mercado Objetivo

El mercado actual se encuentra compuesto por:

IPS: Hospitales, Clínicas y centros médicos de III nivel, donde se lleve a cabo procedimientos quirúrgicos. Dentro de este grupo de instituciones debemos enfocar nuestros servicios hacia la sección administrativa y al área quirúrgica.

Aseguradoras: EPS y todas aquellas que presten servicios de salud a sus afiliados. Con estas debemos establecer contratos y alianzas para despachar nuestros productos.

Médicos: por último, pero no menos importante, tenemos a los cirujanos de las diferentes especialidades, a quienes ofrecemos capacitación permanente sobre nuevas tecnologías en pro y beneficio de su paciente.



Valores Corporativos

Servicio: es uno de los pilares sobre los que se fundamenta nuestro lenguaje corporativo, es nuestra razón de ser, con clientes internos y externos.

Calidad: Nos comprometemos a distribuir productos de altísima calidad

Responsabilidad: Utilizamos los recursos razonablemente, pensamos en el medio ambiente.

También somos francos con nuestros clientes, si nuestro producto no satisface sus necesidades, lo manifestamos de inmediato.

Pasión: El trabajo se debe hacer con amor, el cliente percibe la energía que irradia un colaborador interesado en su trabajo.

COLUMNNA

NEURO 
SP)NE S.A.S

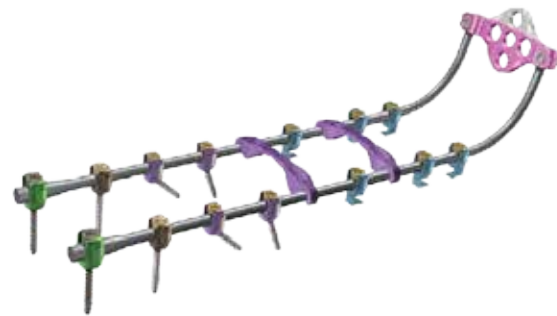
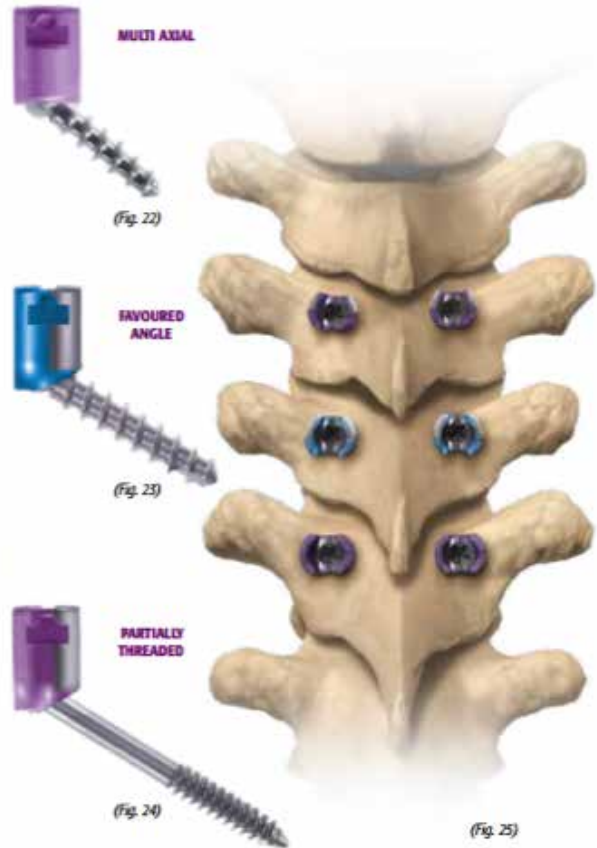

CERVICAL POSTERIOR

- Placa y Ojales Occipito - Cervical, tornillos Cortical 4.5 y 5.0 – conector barra a barra
- Ganchos Laminares Cervicales
- Set compuesto por Tornillos 3.5, 4.0 Y 4.5 long 10 – 40 mm Poliaxiales, ángulo favorecido, parcialmente roscados, barra 3.5 y transición, tornillos de seguridad, conectores y ganchos

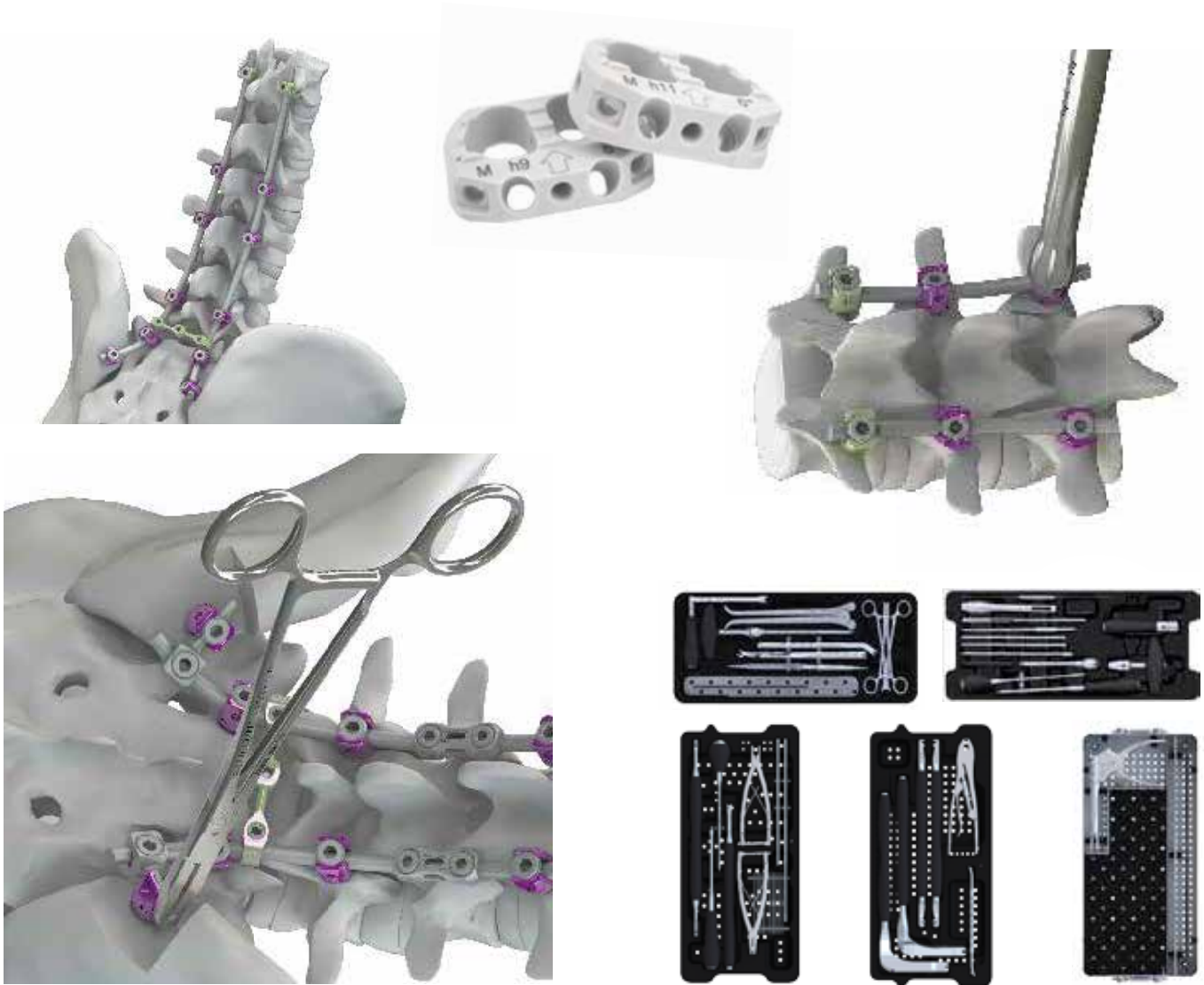

FIJACIÓN TORACO LUMBAR

- Plataforma de fijación toraco lumbar completa; Gama completa de tornillos poliaxiales, monoaxiales y reductores, conectores transversales y de barra, para tratar numerosas patologías, desde la T1 al hueso íliaco.
- Punta de tornillo optimizada; Inserción sin esfuerzo y autocentrada del tornillo.
- Implantes de bajo perfil; Implantación no traumática y minimizan las interferencias anatómicas.
- Instrumental compacto; Específicos e intuitivos necesarios para los casos degenerativos y procedimientos largos.
- Seguridad y trazabilidad; Sistema de fijación posterior, envase estéril, código de barras que evita la contaminación cruzada y la pérdida de registros de seguimiento.

REEMPLAZOS Y ENDOPRÓTESIS

NEURO  S.A.S
SP)NE

REEMPLAZOS Y ENDOPRÓTESIS



Reemplazo total de rodilla

B ROTAX



Copa de doble movilidad

DUALIS



Rodilla

K-MOD

REEMPLAZOS Y ENDOPRÓTESIS



Sistema
KORUS



Vástago de revisión de cadera modular
SMR



Implante de revisión
ACETABULAR



Protesis modular rotatoria de hombro
MRS

REEMPLAZOS Y ENDOPRÓTESIS



Espaciadores para
CADERA



Espaciadores para
RODILLA



Espaciadores para
HOMBRO

NEUROCIRUGÍA

NEURO  S.A.S
SP)NE

MOTOR MIDAS



Accesorios

Attachment
Angulados



Craneotomos



Attachment
corta metales



Perforador
Acra Cut



Attachment
Rectos



Tubos
Telescópicos



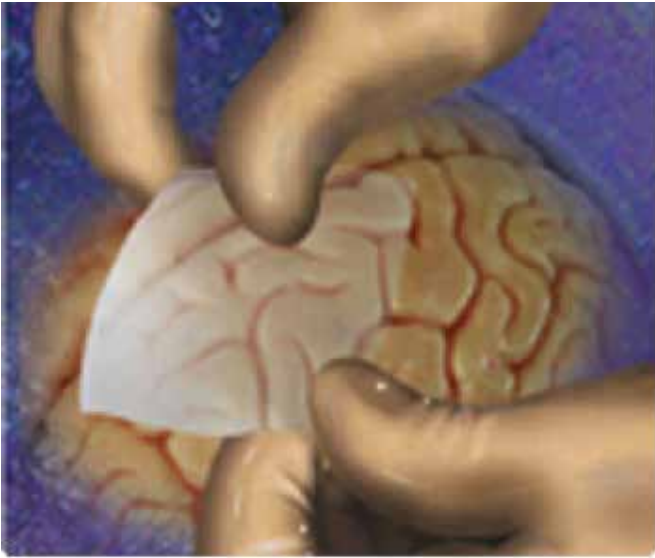

Parche de
DURAMADRE

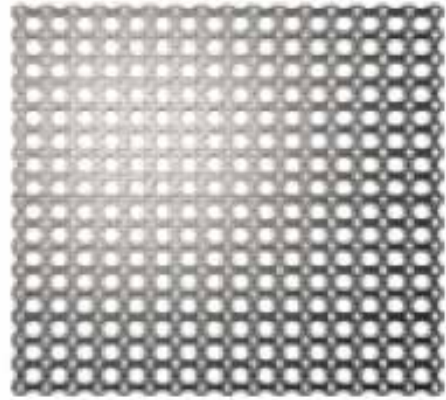

Set de
MALLAS



Fresas y
CUCHILLAS



Set de
PLACAS

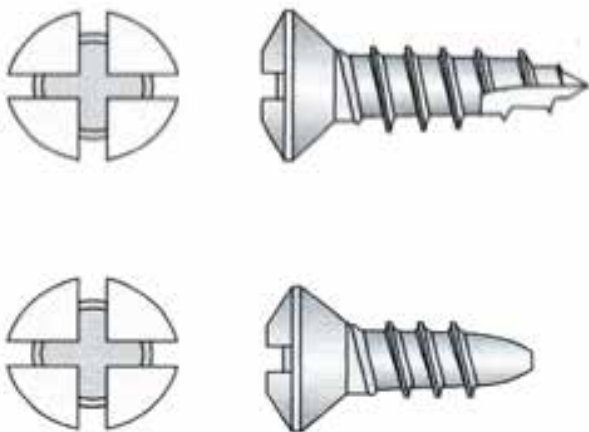

Set de
TORNILLOS



Set de
BROCAS

MATRICES ÓSEAS

NEURO 
SP)NE S.A.S

MATRICES ÓSEAS



Chips



Tira



Cubo



Cuña de
cresta iliaca



Tira de ilión
Tricortical



Fibras BLX DBM



Polvo Óseo



Diáfisis Femoral



Gel pastoso

TRAUMA

NEURO  S.A.S
SP)NE

TRAUMA



Miembro Superior e Inferior



Minifragmentos



Placas Pie



Clavos intramedulares

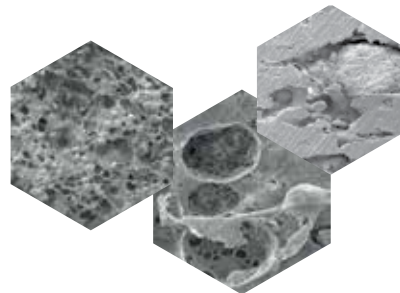

Biocompuestos



Tornilleria

MANEJO DE HERIDAS

NEURO
SPINE S.A.S

CUIDADO AVANZADO DE HERIDAS



Apósito hidrocelular adhesivo con plata



Apósito hidrocelular con adhesivo de silicona



Apósito hidrocelular con adhesivo de silicona



Lámina de silicón adhesivo para el tratamiento de cicatrices



Apósito transparente de poliuretano



Fibras BLX DBM



Sistema de tratamiento de heridas mediante presión negativa

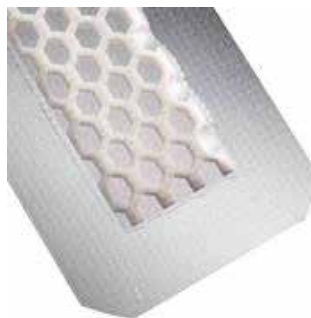

Apósito para heridas agudas, crónicas y post-operatorias



Alginato de calcio con ácido malurónico

INSUMOS HOSPITALARIOS Y ELEMENTOS DE BIOSEGURIDAD



INSUMOS HOSPITALARIOS Y ELEMENTOS DE BIOSEGURIDAD



Overol Alta protección, Textil con beneficio de ACABADO ANTI FLUÍDO que repele líquidos, aceites y manchas.

- Tabita: Poliamida 85% - Elastan 15%
- Dinamic: Poliester 100%
- Jardin: Poliester 65% - Algodón 35%



Overol Laminado con
escafandra:
35g y 45g



Overol Laminado con
escafandra esteril + indicador:
35g y 45g



Bata paciente manga
larga no esteril

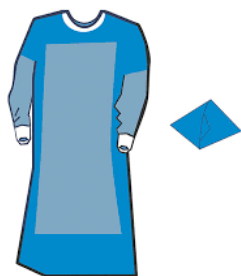

Bata QX laminada 45g:
Esteril y No esteril



Bata SMS manga larga
35g:
Esteril y No esteril



Gorro QX SS
talla única:
Azul y blanco

INSUMOS HOSPITALARIOS Y ELEMENTOS DE BIOSEGURIDAD



Polainas antideslizantes 35g



Sabana resortada
0.90m x 2.0m en 30g



Sabana mortaja SMS
1.8m x 2.6m en 35g



Kit cirujano en SMS no
esteril (Blusa manga larga,
pantalon, gorro y polainas):
30g y 35g



Mascarillas quirurgicas, de
tres (3) pliegues para fijar con
elásticos



Mascarilla de alta
eficinencia N95, sin
válvula con elásticos



Gafas medicas de protección



Careta de proteccion facial.
Panoramica con antiempañante.
Con banda elástica.
Norma ANSI/SEA Z87.1-2010.



Guantes latax talla M.
Avalon caja x 100

NEURO SPINE^{S.A.S}



CEL: +57 311 2897167 / +57 317 3745004
TEL: +57 (1) 7447293



columna@neurospinesas.com
comercial@neurospinesas.com



BOGOTÁ - COLOMBIA
CALLE 126 # 7-26 OFICINA 606
EDIFICIO CALLE 126